

# NEOVE

# 取扱説明書

## マイコンジャー炊飯器

型番 RRS-AM30WT

### 家庭用

この商品は海外ではご使用になれません。  
FOR USE IN JAPAN ONLY

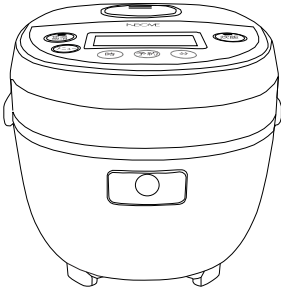

※取扱説明書中のイラストは製品と異なる場合があります。

#### もくじ

- ◎安全上のご注意 . . . . . 1~2
- ◎各部の名称とはたらき . . . . . 3
- ◎使いかた . . . . . 4~8
- ◎お手入れの方法 . . . . . 9
- ◎故障かな?と思ったら . . . . . 10
- ◎製品仕様 . . . . . 11
- ◎部品のお買い求めについて . . . 11
- ◎保証規定 . . . . . 巻末
  - アフターサービスについて
  - ご注意
  - 保証書

●このたびは弊社製品「RRS-AM30WT」をお買い上げいただきまして誠にありがとうございます。ご使用の前に重要な安全に関する記載がされている本書を必ずお読みいただき、正しく安全にご使用ください。「保証書」は大切に保管してください。

付属品



取扱説明書 /  
保証書



電源コード



しゃもじ



計量カップ

# 安全上のご注意

ご使用になる前に次の「安全上のご注意」をよくお読みのうえ、正しくお使いください。  
ここに示した注意事項は安全に関する重大な内容を記載しております。お使いになる人や、他の人への危害、財産への損害を未然に防止するため、必ずお守りください。

## 絵表示の例



⊘ 記号は、禁止の行為であることを告げるものです。  
図の中や近くに具体的な禁止内容(左図の場合は分解禁止)が表記されています。



● 記号は行為を強制したり指示したりする内容を告げるものです。  
図の中や近くに具体的な指示内容(左図の場合は電源プラグをコンセントから抜く)が表記されています。

※ 誤った使い方による危険や損害の程度を区分してご案内いたします。

 <b>警告</b>		この表示を無視して、誤った取り扱いをすると、死亡または重傷を負う可能性が想定される内容を示しています。	
 改造しない。また、修理技術者以外の人は分解しない。 ● 火災、感電、けがの原因になります。 ● 異常、故障時にはすぐに電源プラグを抜いて使用を中止し、お買い上げの販売店または弊社のサービスセンターにご相談ください。	 本体すき間から指を入れたりピンや針金などの異物を入れない。 ● 感電やけがなどの原因になります。	 コンセントや配線器具の定格を超える使いかたや交流 100V 以外では使わない。 ● 火災、感電の原因になります。	 電源プラグはコンセントの根元まで確実に差し込む。 ● 感電、ショート、発火の原因になります。
 電源プラグを抜くときはコードを持たずに先端の電源プラグを持って引き抜く。 ● 電源コードが破損し、ショートによる発熱、発火や感電の恐れがあります。	 本体を水に浸けたり、水をかけたりしない。 ● ショート、感電やけがの原因になります。	 お手入れの時はすべての動作を取り消し、電源プラグを抜いてから行う。 ● 感電、不意な作動によるけがの原因になります。	
			 ぬれた手で電源プラグを抜き差ししない。 ● 感電やけがの原因になります。
 電源プラグの汚れやほこりは定期的に取り除く。 ● 本製品はトラッキング対策の電源プラグを使用しておりますが、汚れやほこりが湿気を含むことで絶縁不良となり、火災の原因になります。			



## 警告

この表示を無視して、誤った取り扱いをすると、死亡または重傷を負う可能性が想定される内容を示しています。

⊘	不安定な場所や、熱に弱い敷物の上、または電器製品の上では使用しない。 ● けが・やけど・火災の原因になります。		使用時以外は電源プラグをコンセントから抜く。 ● 絶縁劣化による感電、漏電、火災の原因になります。
⊘	専用内釜以外は使用しない。 ● 過熱、異常動作の原因になります。	!	包装用ポリ袋はお子様の手の届かない場所に保管する。 ● 誤ってかぶったり、体に巻きついたりして窒息、死亡の原因になります。
⊘	お子様だけで使用させたり、幼児の手の届くところでの使用、設置・保管をしない。 ● やけど、感電、けがの原因になります。	⊘	規定メニューの炊飯・調理以外使用しない。 ● 故障、やけど、けが、火災の原因になります。
!	炊飯開始前は必ず本体ヒーター部の汚れや異物を確認し、取り除いてください。 ● 異常発熱による故障の原因になります。	⊘	



## 注意

この表示を無視して、誤った取り扱いをすると、障害を負う可能性及び物的損害の発生が想定される内容を示しています。

⊘	内ふたに付いているパッキンは外さない。 ● 内ふたのパッキンは取り外せません。無理にはずしてしまうと元に戻せないため、絶対に外さないでください。	⊘	壁や家具の近くでは使用しない。 ● 蒸気または熱で壁や家具を傷め、変色・変形の原因になります。キッチン用収納棚等でお使いの際は、中に蒸気がこもらないようにしてください。
⊘	本体を持ち運ぶ時は、開閉ボタンに触らない。 ● ふたが開いてやけどやけがをする原因になります。		
⊘	蒸気口に手をふれない。 ● やけどの原因になります。	⊘	倒したり、落としたり、ぶつけたり、強い衝撃を加えたりしない。 ● 感電・けが・故障・破損の原因になります。
⊘	ふきんなどをかけて、炊飯・保温をしない。 ● ふた変形の原因になります。		
⊘	炊飯・調理中は持ち運ばない。 ● けがの原因になります。	⊘	本製品は家庭専用です。 ● 業務用途としての使用はしないでください。

# 各部の名称とはたらき

## 本体

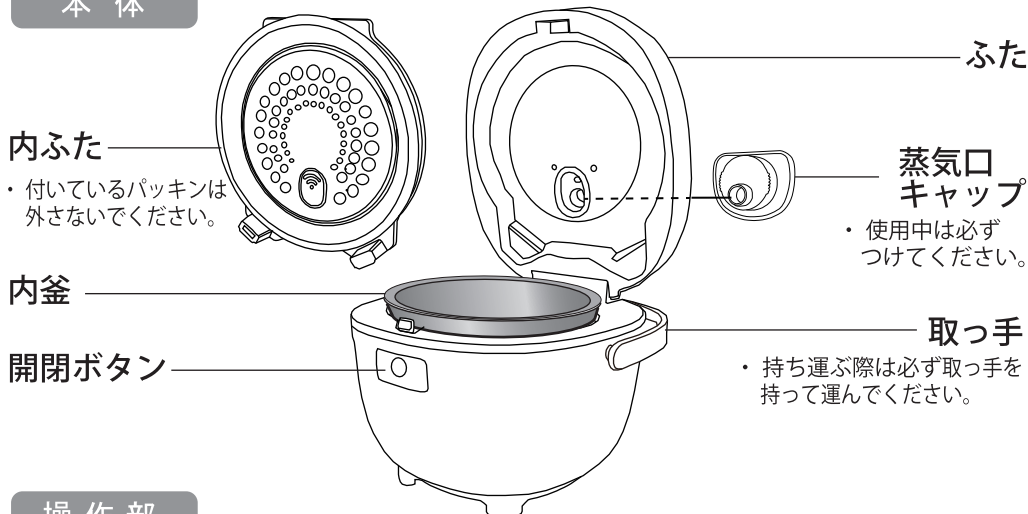

## 操作部

### 保温 / 取消ボタン

- ・ご飯、料理が出来上がると保温ランプが点灯します。保温中ボタンを押すと保温が停止します。
- ・操作中ボタンを押すと操作が取り消されます。
- ・操作する前や操作を取り消した後ボタンを押すと保温を開始します。

### メニューボタン

- ・ボタンを押すたびにメニューが切り替わり、メニュー表示部の「▲」が点灯します。

## 付属品

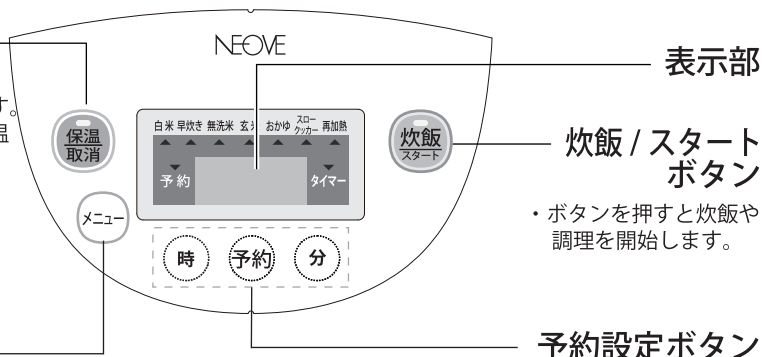

- ・「予約」ボタン：一回押すと表示部の予約「▼」が点灯します。再度押すとタイマー「▼」が点灯します。
- ・「時」ボタン：押すごとに1時間ずつ進みます。
- ・「分」ボタン：押すごとに10分ずつ進みます。



取扱説明書(保証書付)



電源コード



しゃもじ



計量カップ

### 初めてご使用の時

初めてご使用の時は最初に梱包材をすべて取り外して、内釜、内ふた、蒸気口キャップと付属品の計量カップ、しゃもじを洗ってください。洗った後は内ふた、蒸気口はしっかり取り付けてから下記の手順で炊飯をしてください。（※P9の「お手入れの方法」参照）

### 1 付属の計量カップで米を量る

- 計量カップすりきりで1合(約180ml)です。  
0.5合を量る時は1/2の目盛に合わせてください。

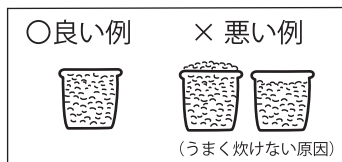

### 2 米を洗う

- ①すすぐ…最初はたっぷりの水で大きくかきまぜ、水はすぐ捨てる。
- ②洗う…手の指を立て、米を約30回軽くかきまぜるようにして洗う。  
(2～4回繰り返す)
- ③すすぐ…最後にたっぷりの水で手早く2～3回すすぐ。

### 3 正しく水加減をする

- お米のカップ数と合った内釜の目盛まで水をいれます。
- 白米、無洗米、玄米、おかゆそれぞれ水位線があります。
- お好みのかたさに水加減をします。  
やわらかめ・・・水を少し多め  
かため・・・水を少し少なめ

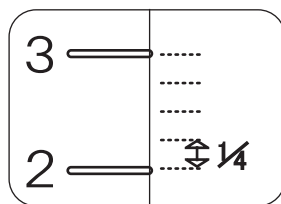

水加減の範囲の目安  
(図1)

※水加減は目盛の1/4を目安にして  
ください。水を多く入れ過ぎると  
ふきこぼれの原因になります。(図1)

#### ※炊飯ポイント

炊飯を開始する前にしっかりと水につけて(ひたして)おくと、よりおいしく炊飯できます。  
お米が水を吸うとお米が白くなります。(夏は30分程度、冬は1時間程度)

#### ご注意

- ・水を多く入れ過ぎるとふきこぼれにより本体の破損や感電、発火の原因になります。
- ・内釜の外側や本体内部の水滴や汚れは必ず拭き取ってください。炊飯中の異音や、故障、発火の原因になります。

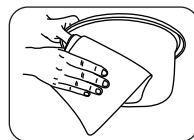

必ず水滴や汚れを  
拭き取ってください。

### 4 内釜をセットしてふたをしっかり閉じる

- 本体に内ふた、蒸気口キャップがしっかり取り付けられていることを確認してください。
- パッキンや本体上部のみぞがぬれていたり、汚れていたらきれいに拭き取ってください。
- 本体内側の側面、底面の汚れ、異物を取り除いてください。  
うまく炊飯できなかつたり、本体故障の原因になります。
- 内釜を左右に回して、お米がかたよらないように水平にならしてください。
- ふたは「カチッ」と音がするまでしっかり閉めてください。

### 5 電源プラグを接続する

- 電源コードを束ねているビニールタイは必ず外してください。
- 付属の電源コードの本体側とコンセント側をしっかりと差し込んでください。

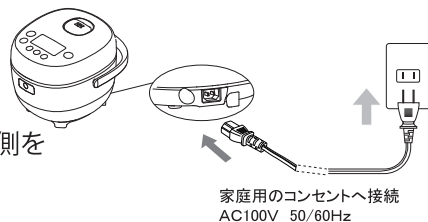

### 6 メニューを押して、メニューを選ぶ

- ボタンを押すごとに下記の順番でメニューの「▲」ランプが点灯します。

白米→早炊き→無洗米→玄米→おかゆ→スロークッカー→再加熱



### 7 炊飯を押して、炊飯を開始する

- ボタンを押すと炊飯ランプと選んだメニューの「▲」ランプが点灯します。

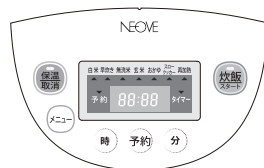

### 8 炊き上がったらすぐにほぐす

- 炊き上がったら「ピー」と5回鳴り、保温に切り替わります。
- 保温を開始したら保温ランプが点灯し、経過時間が表示されます。
- 保温に切り替わったらすぐご飯をほぐし、余分な水分を逃すことで、ご飯のかたまり・べたつき・焦げをおさえます。

#### 炊き上がりまでの目安時間と保温時間

メニュー	白米	早炊き	無洗米	玄米	おかゆ
炊飯容量	1～3合	1～3合	1～3合	1～2合	0.5合
炊飯時間	40～50分	30～40分	40～50分	80～90分	70分
保温時間	12時間まで	12時間まで	12時間まで	推奨しない	推奨しない

※保温時間は12時間まで表示され、それ以降は「―――」が表示されます。但し、保温は継続します。

### 「スロークッカー」メニュー

「スロークッカー」メニューは、沸騰する直前の温度で食材をゆっくりと煮込むことによって、食材に味が染み込みやすく煮崩れが起こりにくくなるという調理特徴を生かした機能です。

#### ●調理手順

#### 1 内釜に食材を入れて本体にセットする



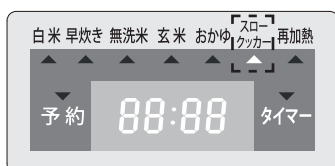

- 内釜を本体にセットする際は内釜外側の水気や異物などをふき取ってください。
- ※食材や水の量は無洗米水位目盛3以下にしてください。

#### 2 を押して、「スロークッカー」を選ぶ

- ボタンを押して「スロークッカー」を選択すると「▲」ランプが点灯します。



#### 3 を押して、「タイマー」を選択し、調理時間を設定する

- ボタンを押すと「タイマー」の「▼」ランプが点灯します。
- 、 ボタンを押して時間を設定します。
-  ボタンは押すごとに1時間単位で進み、 ボタンは押すごとに10分単位で進みます。
- 調理時間は2～12時間まで設定できます。



#### 4 を押して、調理を開始する

- ボタンを押すと調理が開始され、表示部に調理完了までの残り時間が表示されます。
- 手順3のタイマーを設定せずに「炊飯/スタート」を押した場合、6時間で調理を開始します。

### スロークッカー調理の豆知識

#### ○下ごしらえ

かたまり肉：角煮などかたまり肉を入れる場合はフライパンで全面に焼き色をつけて別鍋で下ゆでをしてアクや余分な油をとります。

魚のあら：ぶり大根など魚のあらを入れる場合は水でよく洗って血液や汚れ、残っているウロコを取り除き、上から熱湯をかけて生臭さをとります。

#### ○調理中

落としフタ：煮くずれしやすいものや、煮汁を全体にゆきわたらせたいものを調理する時に入れます。アルミ箔やオーブン用の紙を切って落としフタとして代用することもできます。※本製品には落としフタが付属されていません。

#### ○調理後

味のしみ込み：調理後に「保温 / 取消」ボタンを押し、保温を取消して予熱でゆっくり味をしみ込ませます。冷めていく間に味がなじみます。

### 調理例

※煮込み時間の目安は材料の温度や量、室温によって異なります。

#### 材料 (2～3人分)

豚バラ肉のかたまり……………450g  
 サラダ油……………適量  
 にんにく……………3片  
 しょうが……………親指サイズ  
 ゆで卵……………2個  
 水……………250ml  
 しょう油……………大さじ5  
 みりん……………大さじ5  
 砂糖……………大さじ5



#### 豚の角煮 (調理時間：4時間)

- ①豚肉を3～4cm角に切り、熱したフライパンにサラダ油をひいて、豚肉の全面に焼き目をつける。
- ②別鍋に豚肉と水を入れてゆでて、沸騰したらアクをとる
- ③本製品の内釜に豚肉、にんにく、しょうが(スライスする)ゆで卵、水、しょう油、みりん、砂糖を入れてタイマーを4時間に設定して調理を開始する。  
 ※調味料、調理時間などはお好みで調整してください。

#### 材料 (2～3人分)

豚肉のかたまり……………150g  
 じゃがいも……………1個(約200g)  
 にんじん……………1個(約50g)  
 玉ねぎ……………100g  
 カレールウ……………50g  
 お湯……………300ml



#### カレー (調理時間：5時間)

- ①じゃがいも、にんじん、玉ねぎは皮をむいて一口サイズに切る。
- ②カレールウをお湯にしっかり溶かす。
- ③本製品の内釜に最初に野菜を入れてその上に豚肉を入れ、最後に溶かしたカレールウを流し入れる。
- ④炊飯器のタイマーを5時間に設定して調理を開始する。



### 再加熱について

再加熱をすると保温中のご飯を加熱し、よりあたたかくなります。

次の場合再加熱しないでください。

- ・白米以外のもの
- ・再加熱の繰り返し
- ・1合以下の少量ご飯
- ・冷たいご飯、冷凍ご飯、または内釜の温度が低いとき

### 1 保温中のご飯をほぐし、平らにならす

- ご飯がかたくなったり焦げたりすることがありますので必ずほぐしてください。
- 少量のご飯を再加熱するときは茶わん1杯(約160g)あたり大さじ1の打ち水をしてよくほぐし、内釜中央に盛るとご飯の乾燥がやわらぎます。
- ご飯をほぐすときは、やけどに十分ご注意ください。

### 2 「保温」を取り消し、を押して「再加熱」を選ぶ

### 3 を押して再加熱を開始する

### 4 再加熱が終わったら再度ご飯をほぐす

- 底のご飯が少しかたくなることがありますので、ご飯全体をよくほぐし、平らにならします。

### 「予約」と「タイマー」について

「予約」は調理完成時間の設定機能であり、「タイマー」は加熱調理の実施時間の設定機能です。「タイマー」機能はスロークッカー、おかゆ機能のみ設定可能です。

「予約」と「タイマー」同時設定の場合、タイマーを設定後予約を設定します。

スロークッカーの例：予約時間を6時間、タイマー時間を4時間設定の場合、最初のタイマーを4時間設定後、「予約」を選択して6時間を予約設定をします。

メニュー	タイマー設定範囲	予約設定範囲
白米	×	1~24h
早炊き	×	1~24h
無洗米	×	1~24h
玄米	×	2~24h
おかゆ	1~1.5h	2~24h
スロークッカー	2~12h	3~24h

※予約時間がタイマー時間より小さく設定された場合、タイマー時間で調理を開始します。

# お手入れの方法

お手入れは必ず差し込みプラグをコンセントから抜き、本体、内釜が冷めてから行ってください。炊飯、保温のあとはその都度お手入れをしてください。

- シンナー、ベンジン、みがき粉、研磨材入り洗剤、漂白剤、たわし類(ナイロン、金属製など)、メラミンスポンジ、スポンジのナイロン面などを使わないでください。表面に傷がついたり、変色、割れ、劣化、腐食の原因になります。
- 食器洗い乾燥機、食器乾燥機を使用しないでください。傷、変形、変色の原因になります。

## 本体、電源コード

- 固く絞った柔らかい布で拭きます。
- 本体の丸洗いは決してしないでください。感電や故障の原因になります。
- 本体の発熱板の表面などに付着したご飯粒、米粒などの異物は必ず取り除いてください。

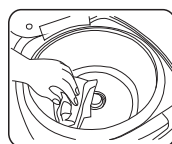

## 内釜、しゃもじ

- 台所用中性洗剤と柔らかいスポンジで洗います。
- 乾燥したご飯粒などがこびりついている場合は、水に浸し、ふやかした後、柔らかいスポンジなどで洗ってください。



## 内ふた、蒸気口キャップ

- ぬるま湯または水に浸し、柔らかいスポンジなどで洗い、水分をよくふき取る。
- 内ふたのパッキンは取り外せません。
- 蒸気口キャップは溝に指をかけてはずす。

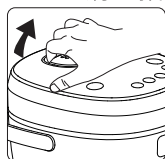

- 蒸気口キャップは外キャップと内キャップをはずし、中も洗ってください。



反時計方向に回してはずす



時計方向に回してつける

## 内ふたのはずし方・つけ方

はずす

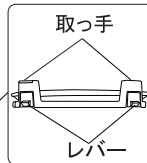
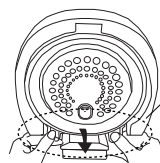

内ふた下の取っ手を持ち、レバーを押しながら手前に引いてはずす

- ①フックを差し込む
- ②取っ手を押す

つける

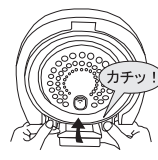
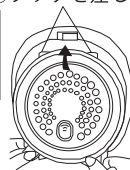

フックを差し込んだまま、「カチッ！」と音がするまで取っ手を押し込んでつける

# 故障かな？と思ったら

使用中に異常が生じた場合は、修理を依頼する前に製品取扱説明書をよくお読みのうえ以下のことをご確認ください。

症状	考えられる原因
ボタンを押しても動作しない	電源プラグが確実に差し込まれてない
ご飯がかたい・やわらかい	米、水の量が正しくない
	炊飯メニューを間違えている
	内ふた・蒸気口キャップが正しくついてない
	内釜と本体の間に異物、焦げ付きなどがある
炊飯ができなかった	炊飯の途中で電源コードが抜けたり、停電したりした
	タイマーの時間設定を間違えている
ご飯にムラがある・仕上がりが悪い	ご飯のほぐしが不十分である
ご飯が焦げる	水量が少ない
	洗米が不十分でぬかが残っている
炊飯中にふきこぼれる	水量が多すぎる
	洗米が不十分でぬかが残っている
ご飯がこびりつく	少ない量で長時間保温している
ご飯が黄ばんだり、におったりする	12時間以上保温している
保温したご飯がかたくなった	少量のご飯を保温した
	ふたが開いていた
	12時間以上保温している
水をはじく音がする	内釜の外側、本体内側に水滴が付いている
使用中カチカチ音がする	火力を調整している動作であり、異常ではない

それでも解決できないときはお買い上げの販売店または弊社のサービスセンターにご相談ください。

## ● 安全に長くご愛用頂くために、日頃から点検を行ってください。

	こんな症状がありませんか？	ご使用中止
<b>愛情点検</b> 	<ul style="list-style-type: none"> <li>●電源コードや差し込みプラグがふくれるなどの変形や変色、損傷している。</li> <li>●電源コードの一部や差し込みプラグがいつもより熱い。</li> <li>●電源コードを動かすと通電したり、しなかったりする。</li> <li>●炊飯器本体がいつもと違って異常に熱くなったり、こげくさい臭いがする。</li> </ul>	事故を防止するため、ご使用中を中止し、弊社サービスセンターにご連絡ください。

# 製品仕様

型番	RRS-AM30WT	
電源	AC 100V 50/60Hz	
定格消費電力(炊飯時)	350W	
炊飯容量(最大)	白米・無洗米	0.54L (3合)
	玄米	0.36L (2合)
	おかゆ	0.09L (0.5合)
区分名	E	
蒸発水量	59g	
年間消費電力量	68.9kWh/年	
1回あたりの炊飯時消費電力量	136.6Wh	
1時間あたりの保温時消費電力量	29.9Wh	
1時間あたりのタイマー予約時消費電力量	0.55Wh	
1時間あたりの待機時消費電力量	0.47Wh	
製品寸法	幅234×奥行274×高さ205mm	
質量(電源コードを含む)	約2.3kg	
電源コード	長さ約1.0m	

- 製品の仕様は予告なく変更することがあります。
- 実際に使用するときの消費電力量は米の量、炊飯のメニュー、周囲の環境などによって変わります。
- 本製品は、日本国内専用に設計されています。日本以外の国での使用やアフターサービス対応はできません。

## 部品のお買い求めについて

- 製品の部品に損傷があった場合、新しい部品と交換(有料)してください。
- お買い求めの際には製品の型番、部品名をご確認のうえ、お買い上げの販売店でお求めください。

部品名	部品番号
内釜	0980000400011
内ふた	0980000400012
蒸気口キャップ	0980000400010
しゃもじ	0000222009228
計量カップ	0000232001693
電源コード	0000222009216





# 【保証規定】

1. お客様の正常なご使用状態（取扱説明書、並びに取扱いの注意事項に従った使用）のもとで、保証期間内に製品本体が故障した場合には、無料修理をさせていただきます。
2. 故障の際はお買い上げの販売店へ保証書を添えてご持参ください。販売店へご持参頂くのに際しての諸費用と、やむをえず販売店に配送される場合、送料はお客様にてご負担願います。
3. 保証期間内でも次のような場合は有料修理になります。

- (1) 本保証書のご提示がない場合。
- (2) お買い上げの年月日、お客様名、販売店名の記載がない場合、または、字句の書き換えが確認できる場合。
- (3) 使用上の誤り、改造、弊社サービスセンター以外での修理による故障及び破損。
- (4) お買い上げ後の配送時の落下、衝撃など、不当なお取り扱いにより生じた故障及び損傷。
- (5) 火災、地震、津波、水害、落雷、風害、その他天変地異による故障及び破損。また、公害や塩害、ガス害、異常電圧や指定外の電圧、周波数使用による、故障及び破損。
- (6) 取扱説明書記載の保管、設置上の注意事項に対する不備による故障及び破損。
- (7) 正常なご使用状態でも、消耗部品が自然消耗、摩耗、劣化した場合。
- (8) 家庭用以外の用途でご使用されている場合。

4. 本製品の故障に起因する付随的損害は含みません。

# 【アフターサービスについて】

1. ご贈答品、あるいは転居などで本書に記載されている、お買い上げの販売店に修理のご依頼ができない場合には、弊社サービスセンターにご連絡ください。
2. 保証期間終了後の修理、お問い合わせ等も、お買い上げの販売店又は、弊社サービスセンターにお問い合わせください。

# 【ご注意】

1. 本保証書は本保証規定により無料修理をお約束するもので、これによりお客様の法律上の権利を制限するものではありません。
2. 本保証の表示について、ご不明の点は弊社サービスセンターにお問い合わせください。